

ООО «ТЕХНОСПЕЦПРОЕКТ»

СРО-П-083-14122009 №0125/13-11-2017

**СТРОИТЕЛЬСТВО
МНОГОФУНКЦИОНАЛЬНОГО КОМПЛЕКСА**
по адресу: г. Москва, дер. Марфино, пересечение Сколковского шоссе и МКАД
КОРРЕКТИРОВКА

Заказчик: ООО «Газ Ойл Констракшн»

ПРОЕКТНАЯ ДОКУМЕНТАЦИЯ

Раздел 2

**Схема планировочной организации
земельного участка**

Том 2.1

Этап 1

Жилой корпус 1

Шифр 40/16-П-ПЗУ 1

Генеральный директор



Г.Г. Айрапетянц **Г.Г. Айрапетянц**

Главный архитектор проекта

Л.Г. Хачатурян **Л.Г. Хачатурян**

Главный специалист

В.К. Сипачева **В.К. Сипачева**

2018 г.

Содержание тома

Обозначение	Наименование	Примечание
40/16-П-ПЗУ1-С	Содержание тома	
40/16-П-ПЗ-СП	Состав проектной документации	
40/16-П-ПЗ-СП	Состав авторского коллектива	
40/16-П-ПЗ-СП	Заверение проектной организации	
	Текстовая часть	
40/16-П-ПЗУ1.ПЗ	Пояснительная записка	
	1 Характеристика земельного участка, предоставленного для размещения объекта капитального строительства	
	2 Обоснование границ санитарно-защитных зон объектов капитального строительства в пределах границ земельного участка	
	3 Обоснование планировочной организации земельного участка в соответствии с градостроительным и техническим регламентами либо документами об использовании земельного участка	
	4 Технико-экономические показатели земельного участка, предоставленного для размещения объекта капитального строительства	
	5 Обоснование решений по инженерной подготовке территории, в том числе решений по инженерной защите территории и объектов капитального строительства от последствий опасных геологических процессов, паводковых, поверхностных и грунтовых вод	
	6 Описание организации рельефа вертикальной планировкой	
	7 Описание решений по благоустройству территории	
	8 Обоснование схем транспортных коммуникаций, обеспечивающих внешний и внутренний подъезд к объекту капитального строительства	

Согласовано					
-------------	--	--	--	--	--

Взам. инв. №					
--------------	--	--	--	--	--

Подл. и дата					
--------------	--	--	--	--	--

Инв. № подл.					
--------------	--	--	--	--	--

40/16-П-ПЗУ1-С					
Изм.	Кол.уч.	Лист	№ док.	Подпись	Дата
				Тасалов С	
				Сипачева Л	
				Хачатурян Л	
Содержание тома					
			Стадия	Лист	Листов
			П	1	2
ООО «Техноспецпроект»					

Обозначение	Наименование	Примечание
40/16-П-ПЗУ1	Графическая часть	
	Лист 1 Ситуационный план размещения объекта капитального строительства (1:5000). Схема этапов строительства	
	Лист 2 Схема планировочной организации земельного участка (1:500)	
	Лист 3 Схема вертикальной планировки и инженерной подготовки территории (1:500)	
	Лист 4 План земляных масс (1:500)	
	Лист 5 Схема благоустройства и озеленения территории (1:500)	
	Лист 6 План покрытий (1:500)	
	Лист 7 Схема организации улично-дорожной сети и движения транспорта (1:500)	
	Лист 8 Сводный план сетей	
	Лист 9 Сводный план сетей. 1-й этап (1:500)	

Инов. № подл.	Подп. и дата	Взам. инв. №

Изм.	Кол.уч.	Лист	№ док.	Подпись	Дата

40/16-П-ПЗУ1-С

Лист

2

Состав авторского коллектива

Раздел АР	- Л. Хачатурян - М. Хачатурян - А. Воронов - Д. Батыршин - С. Тасалов - В. Тасалов
Раздел ПЗУ	- М. Хачатурян - А. Воронов - В. Сипачева - Е. Таравкова
Раздел ТХ	- И. Каштанова - О. Дягилева - О. Ломакин - М. Евстратова
Раздел МОДИ	- А. Гринман
Раздел ИОС	
Подраздел ОБ, ВК, Кондиц. ДУ	- В. Айрапетянц
Подраздел ЭОМ	- Д. Черников
Подраздел СС, Авт., АСУД	- М. Парфенов
Раздел ПОС	- В. Иванова - В. Момот
Раздел ЭЭФ	- И. Кравцов

**ЗАВЕРЕНИЕ ПРОЕКТНОЙ ОРГАНИЗАЦИИ
о соответствии проектной документации**

**Объект: «Многофункциональный комплекс» по адресу: дер. Марфино,
пересечение Сколковского шоссе и МКАД**

Документация разработана в соответствии с государственными нормами, правилами, стандартами, исходными данными, а также с техническими условиями и требованиями, выданными органами государственного надзора и заинтересованными организациями, и обеспечивает безопасную эксплуатацию зданий при соблюдении предусмотренных проектом мероприятий.

Главный архитектор проектов



/ Л.Г. Хачатурян /

Введение

Корректировка схемы планировочной организации земельного участка разработана в связи с разделением объекта на девять этапов проектирования и строительства (в соответствии с п. 1.1 задания на проектирование объекта: Строительство многофункционального комплекса по адресу: г. Москва, дер. Марфино, пересечение Сколковского шоссе и МКАД. Корректировка.

Корректировкой предусмотрено:

- выделение границ участка для 1 этапа строительства;
- выделение основных технико-экономических показателей участка для 1 этапа строительства;
- разработка проектных решений раздела в полном объеме отдельно для 1 этапа строительства, в том числе уточнение схемы транспортного обслуживания для каждого этапа, уточнение планового расположения сетей инженерного обеспечения для каждого этапа строительства;
- уточнение размещения и количества малых архитектурных форм и элементов озеленения.

Планировочная структура решений 1 этапа строительства выполнена в соответствии с проектными решениями схемы планировочной организации земельного участка многофункционального комплекса, получившего положительное заключение негосударственной экспертизы ОООГ «Мосэксперт» № 77-2-1-3-0132-18 от 16.11.2018г.

Решения по корректировке планировочной организации земельного участка разработаны на основании:

- Градостроительного плана земельного участка № RU88162000-0032692 (кадастровый № 77:15:0020109:345) площадью 161 877 кв.м, подготовленного комитетом по архитектуре и градостроительству г. Москвы, дата выдачи 03.10.2017г.;
- Задания на корректировку проектной документации на строительство многофункционального комплекса по адресу: г. Москва, дер. Марфино, пересечение Сколковского шоссе и МКАД, утвержденного Заказчиком;
- Технических условий на присоединение к сетям инженерного обеспечения;
- Инженерно-топографического плана, съемки ГУП «МОСГОРГЕОТРЕСТ» (Заказ №3/1958-17 от 01.03.2017 г.);
- Технического отчета по результатам инженерно-геологических изысканий 05/04-17-ИГИ , 2017г., выполненных ООО «Дельта 40»;
- Технического отчета по результатам инженерно-экологических изысканий 05/04-17-ИЭИ , 2017г., выполненных ООО «Дельта 40».

Корректировка проектной документации выполнена в соответствии со следующими нормативными документами:

- Постановление «О составе разделов проектной документации и требованиях к их содержанию» от 16 февраля 2008 года N 87 (с изменениями на 23 января 2016 года);
- СП 42.13330.2011 «Градостроительство. Планировка и застройка городских и сельских поселений»;
- СП 34.13330.2012 «Автомобильные дороги»;

Согласовано				
Взам. инв. №				
Подп. и дата				
Инв. № подл.				

40/16-П-ПЗУ1.ПЗ					
Изм.	Кол.уч.	Лист	№ док.	Подпись	Дата
Норм.контр.		Тасалов С		<i>[Подпись]</i>	
Исполнитель		Сипачева Л		<i>[Подпись]</i>	
ГАП		Хачатурян Л		<i>[Подпись]</i>	
Пояснительная записка					
			Стадия	Лист	Листов
			П	1	13
ООО «Техноспецпроект»					

апрель. Средняя за зиму высота снежного покрова составляет 39 см. Среднее число дней со снежным покровом - 144.

Нормативная глубина сезонного промерзания составляет для насыпных грунтов – 1,80 м, для крупнообломочных грунтов – 1,63 м, для песков гравелистых, крупных и средней крупности – 1,44 м, для песков мелких и пылеватых – 1,34 м, для суглинков и глин – 1,10 м.

Территория участка проектирования в геоморфологическом отношении расположена на стыке юго-восточного склона Смоленско-Московской возвышенности и Москворецко-Окской равнины. Площадка изысканий располагается в пределах флювиогляциальной пологоволнистой равнины и аллювиально-флювиогляциальной третьей надпойменной террасы р.Сетунь.

В пределах участка изысканий рельеф пологонаклонный, с уклоном к югу и юго-востоку, к долине р.Сетунь. Абсолютные отметки поверхности земли в пределах исследуемого участка изменяются от 145,56 м до 150,19 м.

В гидрогеологическом отношении рассматриваемая территория расположена в центральной части Московского артезианского бассейна. Гидрогеологические условия исследуемой территории до глубины 30,0 м характеризуются распространением водоносных горизонтов, приуроченных к флювиогляциальным и лимногляциальным отложениям и прослоям песка в моренных отложениях, а также водоносным комплексам нижнемеловых песков. Нижним региональным водоупором являются глины юрского возраста.

В геологическом строении исследуемой территории изысканий до глубины 28 м принимают участие меловые и четвертичные отложения. Условия залегания и распространения в разрезе каждой литологической разности приведены на инженерно-геологических разрезах и литологических колонках скважин. Подземные воды на период бурения (май-июнь 2017г.) вскрыты на глубине 4,2-12,0 м.

Гидрогеологические условия изучаемой территории до глубины 28,0 м на период изысканий (май-июнь 2017 г.) характеризуются наличием трех водоносных горизонтов.

Территория расположения проектируемо корпусов № 1, согласно СП 11-105-97, часть II приложение И, при критических уровнях подтопления (H_c , м), равных 4,8 м, относится к типу II-Б1, т.е. потенциально подтопляемые в результате ожидаемых техногенных воздействий. При этом степень потенциальной подтопляемости территории 1 (подтопление до 5 лет).

Учитывая характер распространения и питания вскрытых подземных вод в периоды обильного выпадения атмосферных осадков и интенсивного снеготаяния, а также при возможных техногенных

Взам. инв. №	
Подп. и дата	
Инв. № подл.	

Изм.	Кол.уч.	Лист	№док.	Подпись	Дата	40/16-П-ПЗУ1.ПЗ	Лист
							3

утечках из водонесущих коммуникаций, возможен подъем уровня грунтовых вод на 0,5-0,8 м, и образование временного водоносного горизонта «верховодки».

2. Обоснование границ санитарно-защитных зон объектов капитального строительства в пределах границ земельного участка

В соответствии с Историко-культурным опорным планом города Москвы в границах земельного участка объектов культурного наследия не имеется. Памятники природы, культуры и архитектуры на участке отсутствуют.

В качестве планировочных ограничений на участке имеется санитарный разрыв от площадки для мусоросборников до площадок детских, спортивных, и до окон зданий, который составляет не менее 20 м.

В границах участка проходят существующие инженерные сети, которые подлежат демонтажу/переустройству:

- кабель связи (телефон);
- газопровод в.д.

3. Обоснование планировочной организации земельного участка в соответствии с градостроительным и техническим регламентами

Решения по планировочной организации земельного участка приняты с учетом существующих ограничений, функционального зонирования, выполнения санитарных и противопожарных требований.

Проектом предусматривается строительство 15-этажного жилого здания со встроенной подземной автостоянкой на 251 машино-место (1 этап строительства) в составе объекта: «Многофункциональный комплекс по адресу: дер. Марфино, пересечение Сколковского шоссе и МКАД, г.Москва.

Схемой планировочной организации земельного участка предусмотрено размещение на территории 1 этапа строительства:

- многоквартирного жилого дома (жилой корпус 1) со встроенной подземной автостоянкой на 251 машино-место и встроенными общественными помещениями на уровне первого этажа;
- трансформаторной подстанции (ТП-1);
- площадок отдыха для детей дошкольного и школьного возрастов;
- площадок для занятия физкультурой;
- площадок для отдыха взрослого населения;

Взам. инв. №	
Подп. и дата	
Инв. № подл.	

Изм.	Кол.уч.	Лист	№док.	Подпись	Дата

40/16-П-ПЗУ1.ПЗ

Лист

4

- площадки для сбора ТБО;
- открытых автостоянок на 59 машино-мест, из которых 6 – для транспорта инвалидов на кресле-коляске;
- очистных сооружений;
- КНС.

Композиция жилого дома формирует полузамкнутое дворовое пространство. Территория озелененного внутреннего двора решена с использованием кровли стилобатной части. В центральной части двора размещены площадки для игр детей, занятия спортом и отдыха взрослого населения.

Основной въезд на территорию объекта запроектирован с юго-западной стороны участка. Для подъезда к проектируемым открытым автостоянкам, трансформаторной подстанции, площадке для сбора ТБО, а также к нежилым помещениям жилого корпуса предусмотрены внутримплощадочные проезды.

Дворовая территория представляет собой пешеходную зону с различными видами покрытия: мощение разного типа, газон. Въезд на территорию внутреннего двора предусмотрен только для пожарной техники. Усиленная конструкция дорожной одежды противопожарных проездов и тротуаров рассчитана на расчетную нагрузку 16 тонн на ось от пожарных машин.

Въезд в подземную автостоянку предусмотрен с южной стороны жилого дома.

Социальная инфраструктура состоит из групп помещений общественно бытового назначения, встроенных в нижний этаж жилого корпуса.

Въезд для автомобильного и грузового транспорта на территорию организован по проектируемому внутриквартальному проезду с южной стороны участка. После завершения строительства 9-го этапа (Корпус 5) будет организован второй въезд с северо-западной части внутриквартального проезда.

4. Технико-экономические показатели земельного участка, предоставленного для размещения объекта капитального строительства

Таблица 4.1

№	Наименование	Количество, м ²
в границах отвода участка		
1	Площадь участка 1 этапа строительства	15660,0
2	Площадь застройки в т.ч.	2488,0
	Жилой корпус 1	2423,0
	ТП -1 с эвакуац. выходом	65,0
3	Площадь твердых покрытий (вкл. лестн и подп. стенки)	8355,0
4	Площадь озеленения	4817,0

Взам. инв. №	
Подп. и дата	
Инв. № подл.	

Изм.	Кол.уч.	Лист	№ док.	Подпись	Дата	40/16-П-ПЗУ1.ПЗ	Лист
							5

Коэффициент плотности застройки1,97

Коэффициент застройки0,22

5. Обоснование решений по инженерной подготовке территории, в том числе решений по инженерной защите территории и объектов капитального строительства от последствий опасных геологических процессов, паводковых, поверхностных и грунтовых вод

В соответствии с инженерно-геологическими изысканиями, выполненными ООО «ДЭЛЬТА40», карстовые и суффозионные деформации дневной поверхности и признаки развития других опасных геологических процессов на исследованной территории не выявлены. При рекогносцировочном обследовании проявлений склоновых процессов и современных проявлений овражной эрозии (эрозионных борозд и промоин) на площадке не выявлено.

Территория, предназначенная под строительство жилого корпуса 1, согласно СП 11-105-97, часть II приложение И, при критических уровнях подтопления (H_c , м), равных 4,8 м (отметки низа железобетонной плиты согласно техническому заданию), относится к типу II-Б1, т.е. потенциально подтопляемые в результате ожидаемых техногенных воздействий. Учитывая характер распространения и питания вскрытых подземных вод в периоды обильного выпадения атмосферных осадков и интенсивного снеготаяния, а также при возможных техногенных утечках из водонесущих коммуникаций, возможен подъем уровня грунтовых вод на 0,5-0,8 м, и образование временного водоносного горизонта «верховодки» в толще насыпных грунтов и в перигляциальных суглинках.

В соответствии со СП 20.13330.2012 в целях защиты сооружений от опасного воздействия поверхностных вод рекомендуются следующие мероприятия:

- вертикальная планировка территории с организацией поверхностного стока;
- гидроизоляция подземных конструкций;
- мероприятия, исключающие утечки из водонесущих коммуникаций и т.п. (дренаж, противодиффузионные завесы, устройство специальных каналов для коммуникаций и т.д.);
- антикоррозионные мероприятия для защиты подземных конструкций от агрессивного воздействия промышленных стоков.

Подготовительными работами по инженерной подготовке рассматриваемой территории являются: расчистка планируемой территории, вырубка деревьев и снятие растительного грунта в местах выполнения земляных работ, уборка пней и кустарников.

Взам. инв. №	
Подп. и дата	
Инв. № подл.	

Изм.	Кол.уч.	Лист	№ док.	Подпись	Дата

40/16-П-ПЗУ1.ПЗ

Лист

6

Основными мероприятиями по инженерной подготовке рассматриваемого участка являются вертикальная планировка территории и отвод поверхностных и подземных вод.

Отвод дождевых вод от объекта осуществляется через водосборные лотки в проектируемую сеть дождевой канализации. Для организованного отвода подземных вод от фундаментов и заглубленной подземной части здания, а также понижения общего уровня подземных вод предусмотрен пристенный дренаж.

Необходимо произвести демонтаж (переустройство) инженерных коммуникаций, попадающих в зону проведения строительных работ.

6. Описание организации рельефа вертикальной планировкой

Схема вертикальной планировки территории выполнена в масштабе 1:500 на инженерно-топографическом плане, разработанным ГУП «Мосгоргеотрест» от 01.03.2017г., заказ №КИНО/1-15/00006.

Организация рельефа участка запроектирована в увязке с прилегающей территорией, с учетом нормального отвода атмосферных осадков.

За относительную отметку 0,000 здания принята отметка чистого пола первого этажа, которая соответствует абсолютной отметке 151,20 м.

План организации рельефа разработан методом проектных горизонталей сечением через 0,1 м.

Поперечные уклоны дорог приняты 20 ‰, для тротуаров и отмонок - 10 ‰, проектируемые продольные уклоны по проездам составляют 5‰–80‰, для тротуаров 5‰–60‰, для тротуаров с передвижением МГН - 5‰–50‰

В местах с большим перепадом между существующими и проектными отметками запроектированы откосы.

Отвод дождевых и талых вод обеспечивается сбросом в дождеприемные колодцы закрытой сети проектируемой ливневой канализации.

Взам. инв. №	
Подп. и дата	
Инв. № подл.	

Изм.	Кол.уч.	Лист	№ док.	Подпись	Дата	40/16-П-ПЗУ1.ПЗ	Лист
							7

7. Описание решений по благоустройству территории

Схемой планировочной организации земельного участка предусматривается благоустройство и озеленение территории в отведенных границах в следующем составе:

- Покрытие проездов асфальтобетоном;
- Устройство площадок для отдыха взрослого населения, пешеходных и велосипедных дорожек, отмосток и тротуаров с возможностью проезда спецтехники с мощением плиткой;
- Покрытие детских площадок – бесшовное полимерное и травяное;
- Покрытие спортивных площадок – бесшовное полимерное;
- Оборудование игровых и спортивных площадок необходимым инвентарем, соответствующим возрасту детей и изготовленным из материалов, не оказывающих вредного воздействия на человека;
- Оформление проездов и тротуаров бетонным бортовым камнем, а также устройство пониженного бортового камня, в местах примыкания основных пешеходных путей;
- Оборудование площадки для мусоросборников контейнерами с крышками;
- Посадка декоративных групп деревьев, кустарников, а также устройство газонов, выполняющих санитарно-защитную и декоративно-планировочную роль;
- Установка ограждения по периметру детских площадок – 0,45 м.

В ходе строительства не допускается засорение окружающего рельефа строительным мусором.

Конструкции дорожных одежд представлены на листе «Схема благоустройства и озеленения территории».

7.1 Расчет площадок

Расстояния от площадок для занятий физкультурой, игр детей и отдыха взрослых до окон жилых домов принято согласно СП 42.13330.2011 «Градостроительство. Планировка и застройка городских и сельских поселений»:

для игр детей дошкольного и школьного возраста – 12 м;

для занятий физкультурой – от 10 до 40 м;

для хозяйственных целей – 20 м.

Взам. инв. №							
Подп. и дата							
Инв. № подл.							
Изм.	Кол.уч.	Лист	№ док.	Подпись	Дата	40/16-П-ПЗУ1.ПЗ	Лист
							8

Таблица 7.1.1

Площадки	Удельные размеры площадок, кв.м/чел	Требуемая по нормативу на 778 жителей, кв.м (100%)	Предусмотрено проектом, кв.м	Примечание
Для игр детей школьного и дошкольного возраста	0,7	545	628	Располагается на проектируемой территории
Для занятия физкультурой	1,0*	778		Располагается на проектируемой территории, на участке школы
Для отдыха взрослого населения	0,1	78	467	Располагается на проектируемой территории
Для хозяйственных целей	0,3	233	23	Располагается на проектируемой территории

*Допускается уменьшать, но не более чем на 50 % удельные размеры площадок: для занятий физкультурой при формировании единого физкультурно-оздоровительного комплекса микрорайона для школьников и населения.

Общая площадь территории, занимаемой площадками для игр детей, отдыха взрослого населения и занятий физкультурой, составляет 1095 м². В соответствии с требованием СП 42.13330.2011 «Градостроительство. Планировка и застройка городских и сельских поселений» п. 7.5 общая площадь территории, занимаемая площадками для игр детей, отдыха взрослого населения и занятий физкультурой, должна составлять не менее 10% общей площади квартала (микрорайона) жилой зоны, то есть не менее 1566 м².

7.2. Расчёт контейнеров для мусора

Расчет произведен в соответствии с Приложением «М» СП 42.13330.2011 «Градостроительство. Планировка и застройка городских и сельских поселений».

Бытовые отходы на 1 чел. в год

Таблица 7.2.1

Бытовые отходы	Кол-во бытовых отходов на чел. в год	
	кг	л
Твердые:		
Общее количество по группе с учетом общественных зданий	300	1500
Смёт с улиц с 1м ² твёрдых покрытий улиц, площадей и парков	5	8
Крупногабаритные бытовые отходы	5 % от общих	

Взам. инв. №	
Подп. и дата	
Инв. № подл.	

Изм.	Кол.уч.	Лист	№ док.	Подпись	Дата	40/16-П-ПЗУ1.ПЗ	Лист
							9

Расчет твердых бытовых отходов

Таблица 7.2.2

Человек	Бытовые отходы (кг/л)		Площадь покрытий, м ²	Смёт с покрытий (кг/л)		Всего мусора
	На 1 чел./год	Всего		с 1 м ² /год	Всего	
778	300/1500	<u>233400</u> 1167000	8305	5/8	<u>41525</u> 66440	<u>274925</u> 1233440

Расчет контейнеров 1000 л

Таблица 7.2.3

Необходимо:	1233440 : 365 дн	= 3379 л/сут	= 4 конт.
-------------	------------------	--------------	-----------

Крупногабаритные бытовые отходы

Таблица 7.2.4

Необходимо:	1233440*0,05 : 365 дн	= 169 л/сут	= 1 конт.
-------------	-----------------------	-------------	-----------

Исходя из расчета принимаем 4 контейнера для бытовых отходов ёмкостью 1000 л для обеспечения расстояния от контейнеров до подъезда и возможной неравномерности обслуживания. Проектом предусматривается 1 контейнер для крупногабаритного мусора ёмкостью 8000 л, предназначенный для всей территории жилой застройки.

8. Обоснование схем транспортных коммуникаций, обеспечивающих внешний и внутренний подъезд к объекту капитального строительства

Проектируемый жилой корпус 1 расположен в юго-западной части территории жилого комплекса и примыкает к пешеходному бульвару, связывающему Сколковское шоссе с новой дорогой вдоль северной границы участка комплекса, и предназначенному для обслуживания населения проектируемой жилой застройки.

Въезд для автомобильного и грузового транспорта на территорию организован по проектируемому внутриквартальному проезду с юго-западной стороны участка, со стороны Сколковского шоссе. Схемой планировочной организации земельного участка предусмотрен второй въезд на территорию со стороны проектируемого пешеходного бульвара по тротуару с возможностью проезда спецтехники. Вокруг здания жилого корпуса 1 предусмотрен круговой проезд шириной 6 м, что обеспечивает выполнение правил пожарной безопасности и условий подъезда и размещения на объекте пожарных автомобилей и средств пожаротушения.

Взам. инв. №	
Подп. и дата	
Инв. № подл.	

Изм.	Кол.уч.	Лист	№ док.	Подпись	Дата	40/16-П-ПЗУ1.ПЗ	Лист
							10

Пешеходное движение организуется по тротуарам и дорожкам, ширина которых составляет 1,0 – 3,25 м. Минимальная ширина тротуаров с возможностью разъезда МГН группы мобильности М4 составляет 2,00 м.

В проекте предусмотрены мероприятия по созданию безбарьерной среды для маломобильных групп населения (МГН).

8.1 Расчет парковочных мест

1. Расчетное население - 778 чел.

2. Для постоянного хранения индивидуальных автомобилей согласно обязательных пунктов СП 42.13330.2011 следует предусмотреть стоянки в количестве:

$$350 \times 0.778 \times 0.9 = 245 \text{ машино-мест}$$

3. Для временного хранения легковых автомобилей согласно обязательных пунктов СП 42.13330.2011 следует предусмотреть гостевые стоянки в количестве:

$$350 \times 0.778 \times 0.25 = 68 \text{ машино-мест}$$

4. Для парковки легковых автомобилей посетителей и работающих в предприятиях социально-бытового обслуживания предусматриваются приобъектные стоянки в количестве 17 машино-мест. Расчет согласно СП 42.13330.2016 (смотри приложение 1)

5. Общее расчетное количество парковочных мест по всему комплексу составляет:

$$245 + 68 + 17 = 330 \text{ машино-мест}$$

Фактическое количество парковочных мест по жилому корпусу 1 составляет – 310 машино-мест, в том числе:

- в подземных парковках – 251 машино-место, в том числе 25 машино-мест для МГН.

- на наземных открытых парковках - 59 машино-мест, в том числе для 6 машино-мест для МГН.

Для размещения в подземной автостоянке автомобилей для постоянного и временного хранения разрабатываются специальные ТУ .

Чтобы покрыть недостаток в местах для парковки автомобилей проектом предусматривается в перспективе размещение автотранспорта на открытой автостоянке 8 этапа строительства, рассчитанной на 199 машино-мест. Также предусмотрено использование открытой парковки ЦКС «Сколково».

Взам. инв. №	
Подп. и дата	
Инв. № подл.	

Изм.	Кол.уч.	Лист	№ док.	Подпись	Дата

40/16-П-ПЗУ1.ПЗ

Лист

11

Приложение 1

Расчет требуемого количества машино-мест для объектов социально-бытового обслуживания

Инв. № подл.	Подп. и дата	Взам. инв. №					40/16-П-ПЗУ1.ПЗ	Лист
			Изм.	Кол.уч.	Лист	№ док.		Подпись

	Объект	Количество персонала	Количество посетителей	Площадь м ²	Нормативн. показат. СП 42.13330.2016 Приложение Ж	Расчетное количество машиномест
1	Дополнительная образовательная организация (ДОО на 330 мест)	40	330	5 360		6
2	Школа на 792 учащихся	78	792	15 687		12
3	Учреждение дополнительного образования (Корпус 3)	11	61реб + 15род	760	4 пос / м.м	13
4	Медицинские организации в том числе:	17	29	663	6 пос / м.м	3
4.1	-Аптека (корпус 2)	3	10	176		
4.2	-Раздаточный пункт молочной кухни (корпус 2)	1	5	83		
4.3	-Стоматологический кабинет (корпус 2)	6	5	172		
4.4	-Медицинский консультационный центр (корпус 2)	7	9	232		
5	Помещения для физкультурно-оздоровительных занятий в том числе:	14	24	494		13
5.1	-Фитнесцентр (корпус 4)	9	20	434	25 м ² / м.м	11
5.2	-Пункт проката спортивного инвентаря (корпус 7)	3	3	60		2
6	Помещения для культурно-массовой работы, досуга и любительской деятельности в том числе:	23	63+20периодич.	747	4 пос / м.м	16
6.1	-Зал универсального назначения (корпус 3)	6	30	278		
6.2	-Совет ветеранов (корпус 5)	6	7/+20периодич.	128		
6.3	-Библиотека (корпус 7)	5	20	224		
6.4	-Служба социального обслуживания на дому (корпус 7)	6	6	117		
7	Предприятия торговли в том числе:	212	832	9 888		219
7.1	-Универсальный магазин (корпус 6)	183	760	9 163		
7.2	-Продовольственный магазин М1 (корпус 1)	7	18	153		
7.3	-Продовольственный магазин М2 (корпус 1)	5	10	125	40 м ² / м.м	216
7.4	-Продовольственный магазин М1 (корпус 4)	7	18	154		
7.5	-Продовольственный магазин М2 (корпус 4)	5	10	124		
7.6	-Промтоварный магазин М3 (корпус 4)	5	16	169	60 м ² / м.м	3
8	Предприятия общественного питания в том числе:	18	98	521		
8.1	-Кофейня на 32 посадочных места (корпус 2)	4	32	150	4 посет / м.м	20
8.2	-Кафе-мороженое на 20 посад. мест (корпус 2)	4	20	127		
8.3	-Кафе на 50 посад. мест (корпус 6)	10	46	244		
9	Предприятия бытового обслуживания в том числе:	17	21	318		14
9.1	-Салон бытового обслуживания (корпус 4)	7	8	170	1 раб.м. / м.м	4
9.2	-Салон красоты (корпус 4)	10	13	148	10 м ² . / м.м	10
10	Кредитно-финансовые учреждения -Отделение банка (корпус 1)	8	10	168	30 м ² . / м.м	5
11	Пункт охраны правопорядка (Корпус 1)	10	15/+24периодич	408		5
12	Жилищно-эксплуатационные организации -Управляющая компания (корпус 5)	13	10	184		2
	Всего					328

Взам. инв. №	
Подп. и дата	
Инв. № подл.	

Изм.	Кол.уч.	Лист	№ док.	Подпись	Дата

40/16-П-ПЗУ1.ПЗ

Лист

13

СИТУАЦИОННЫЙ ПЛАН РАЗМЕЩЕНИЯ ОБЪЕКТА КАПИТАЛЬНОГО СТРОИТЕЛЬСТВА
1:5000

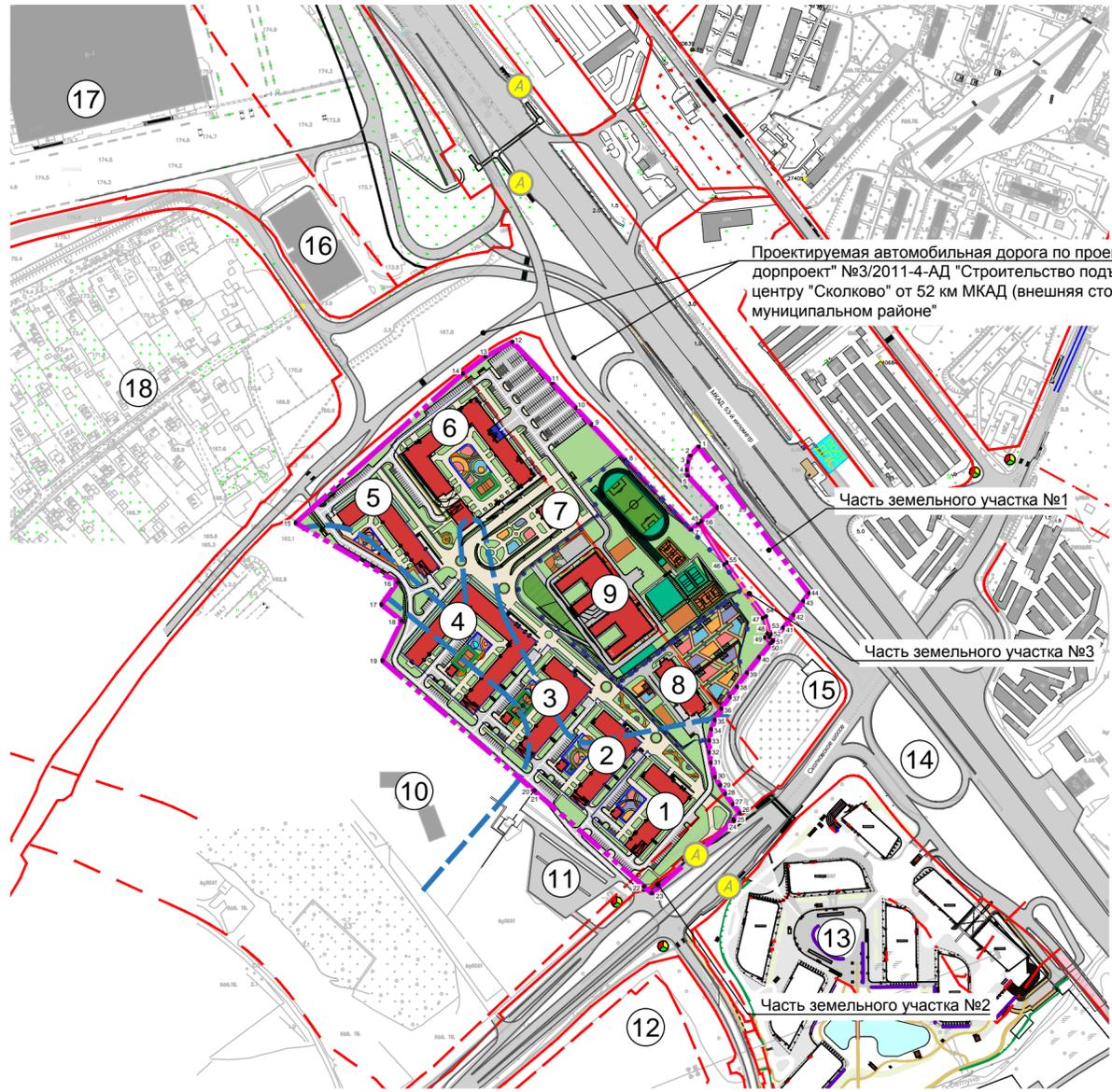
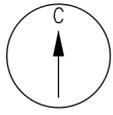

УСЛОВНЫЕ ОБОЗНАЧЕНИЯ

- Граница земельного участка в соответствии с ГПЗУ № RU77162000-032692 от 03.10.2017г. в литерях 1,2...44
- Красные линии улично-дорожной сети
- Линии регулирования застройки
- Границы водоохранных зон
- Остановки общественного транспорта

1 В соответствии с ГПЗУ № RU77162000-032692 от 03.10.2017г. части земельного участка №1 (S=7506 м²) и №2 (S=590 м²) расположены в границах красных линий улично-дорожной сети и не могут быть использованы в целях строительства, реконструкции капитальных объектов. Часть земельного участка №3 (S=616 м²) расположена в границах охранной зоны кабеля линейно-кабельного сооружения связи: Волоконно-оптическая линия связи "Москва-Смоленск" (на территории г. Москвы).

ЭКСПЛИКАЦИЯ

Номер на плане	Наименование	Примечание
1	15-этажное жилое здание, корпус К1	Проектируемый
2	14-этажное жилое здание, корпус К2	Проектируемый
3	13-этажное жилое здание, корпус К3	Проектируемый
4	12-этажное жилое здание, корпус К4	Проектируемый
5	12-этажное жилое здание, корпус К5	Проектируемый
6	12-этажное жилое здание, корпус К6	Проектируемый
7	17-этажное жилое здание, корпус К7	Проектируемый
8	Дошкольная образовательная организация на 330 мест	Проектируемая
9	Школа на 792 учащихся	Проектируемая
10	ЦКС (Центр космической связи) "Сколково"	Существующий
11	Открытая парковка ЦКС "Сколково"	Существующая
12	НОУ высшего образования «Российская экономическая школа»	Существующее
13	Бизнес-центр "Сколково-парк"	Строящийся
14	АЗС "ЕКА"	Существующая
15	ГРП	Существующая
16	Кинотеатр "Формула Кино"	Существующий
17	Гипермаркет "Ашан-Марфино"	Существующий
18	Деревня Марфино	Существующая

СХЕМА ЭТАПОВ СТРОИТЕЛЬСТВА

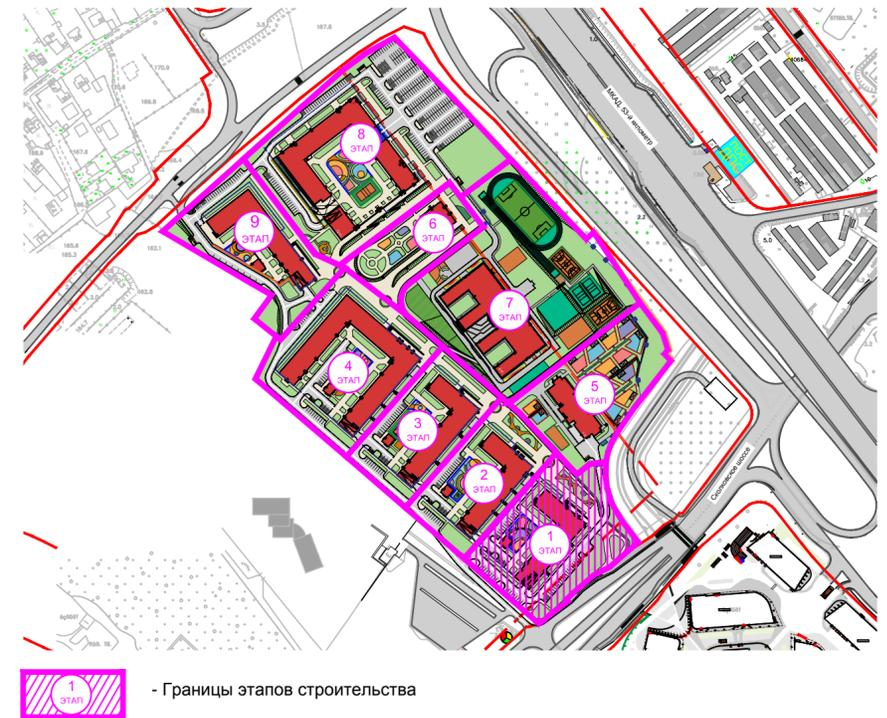

					Шифр: 40/16-П-ПЗУ1	ПЗУ					
					Заказчик: ООО "Газ Ойл Констракшн"						
					Многофункциональный комплекс по адресу: дер. Марфино, пересечение Сколковского шоссе и МКАД						
Изм.	Кол.уч.	Лист	№ док.	Подпись	Дата	Этап 1			Стадия	Лист	Листов
						Жилой корпус 1			П	1	
Рук. авт. кол.				Хачатурян Л.							
ГАП				Хачатурян М.							
Глав. спец.				Силачева В.							
Рук. группы				Воронов А.							
Норм. контроль				Тасалов С.							
					Ситуационный план размещения объекта капитального строительства, М 1:5000. Схема этапов строительства					ООО "ТЕХНОСПЕЦПРОЕКТ"	

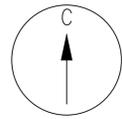

ЭКСПЛИКАЦИЯ

Номер на плане	Наименование	Примечание
1	Жилой корпус 3 со встроенной подземной автостоянкой на 335 м/м	Проектируемый
2	Трансформаторная подстанция ТП-3, совмещенная с эвакуационным выходом из подземной автостоянки	Проектируемая
3	Площадка для сбора ТБО	Проектируемая
4	Открытые автостоянки на 29 машино-мест	Проектируемые

ТЕХНИКО-ЭКОНОМИЧЕСКИЕ ПОКАЗАТЕЛИ ЗЕМЕЛЬНОГО УЧАСТКА

Наименование	Ед. изм.	Кол-во	%	Примечания
В границах землепользования:				
ВСЕГО по ГПЗУ (без частей 1 и 2)		153780,0		
1	Площадь участка 3 этапа строительства	м ² 11395,3	100	
2	Площадь застройки	м ² 2824,0	24,8	
Жилой корпус 3		м ² 2759,0		
ТП - 3 с эвакуац. выходом		м ² 65,0		
3	Площадь, занимаемая лестницами и подпорными стенами	м ² 48	0,4	
4	Площадь твердых покрытий,			
в т. ч.:		м ² 5887	51,7	
а) асфальтобетонное покрытие проездов		м ² 2004		
б) плиточное покрытие с возможностью проезда спецтехники		м ² 1319		
в) плиточное покрытие тротуаров и площадок		м ² 1935		
г) резиновое покрытие площадок		м ² 629		
5	Площадь озеленения,			
в т. ч.:		м ² 2636,3	23,1	
а) газон		м ² 2623,3		
б) цветник		м ² 13		

ВЕДОМОСТЬ ЖИЛЫХ И ОБЩЕСТВЕННЫХ ЗДАНИЙ И СООРУЖЕНИЙ

Номер на плане	Наименование и обозначение	Этажность здания	Количество квартир		Площадь, м ²		Строительный объем, м ³				
			здания	всего	застройки	общая нормируемая	здания	всего			
Проектируемые здания и сооружения											
1	Жилой корпус 3	13	1	479	479	2759,0	2759,0	42772,0	42772,0	145475,0	145475,0
	со встроенной подземной автостоянкой на 335 м/м										
2	Трансформаторная подстанция ТП-3, совмещенная с эвакуац. выходом из подземной автостоянки	1	1			65,0	65,0				

УСЛОВНЫЕ ОБОЗНАЧЕНИЯ

- Граница земельного участка в соответствии с ГПЗУ № RU77162000-032692 от 03.10.2017г.
- Граница 3 этапа строительства
- Красные линии улично-дорожной сети
- Линии регулирования застройки
- Контур проектируемой подземной автостоянки
- Подпорная стенка
- Проектируемое ограждение эксплуатируемой кровли
- Проектируемое ограждение спортивных площадок
- Проектируемое ограждение детских площадок
- Проектируемые здания и сооружения
- Проектируемые проезды, стоянки автомобилей с покрытием из асфальтобетона
- Проектируемые съезды к существующим и проектируемым автодорогам (в соотв. со "Схемой организации подъезда к земельному участку с кадастровым номером 77:15:0020109:345, расположенному по адресу: г.Москва, внутригородское муниципальное образование Можайское, дер.Марфино, с учетом мероприятий по развитию улично-дорожной сети", согласованной МКА 24.01.2018г.)
- Проектируемые площадки (для отдыха взрослого населения), велодорожки, пешеходные дорожки и тротуары с покрытием из плитки, в т.ч. с возможностью проезда спецтехники
- Проектируемые площадки (детские, спортивные) с резиновым покрытием
- Проектируемые газоны
- Проектируемая газонная решетка
- Проектируемые цветники
- Откос
- Площадка для сбора мусора
- Площадка для игр детей
- Площадка для занятий физкультурой
- Площадка для отдыха взрослого населения
- Место для транспорта МГН

Условные обозначения линий градостроительного регулирования

- границы территорий улично-дорожной сети
- границы водных поверхностей
- границы линий регулирования застройки, технических зон и окончательно неутвержденные
- границы водозащитных зон
- границы территорий промышленных зон
- границы территорий памятников истории и культуры
- границы прибрежных полос
- границы режимов градостроительной деятельности на территориях природного комплекса
- границы историко-культурных заповедных территорий
- границы памятников природы
- границы истек зон санитарной охраны
- границы озелененных территорий
- границы береговых полос
- границы территорий природного комплекса
- границы полосы отвода неавтономных дорог
- границы охраняемых зон памятников истории и культуры
- границы особо охраняемых природных территорий
- границы зон санитарной охраны
- границы коммунальных зон
- границы охраняемой зоны ансамбля Московского времени
- границы зон охраняемого ландшафта
- границы санитарно-защитных зон

Условные обозначения подземных инженерных коммуникаций

- водопровод (безодея)
- дренаж
- газопровод
- кабель МОСЭНЕРГО
- кабель телевидения
- кабель МПС
- кабель радио
- володупровод
- кабель МОСЭЛЕКТРОТРАНС
- бронированный кабель связи
- блочная канализация МОСЭНЕРГО
- кабель заземления
- общий коллектор
- водосток
- канализация
- теплотрасса
- кабель МОСГОРСВЕТ
- кабель ДС
- кабель связи УПО
- золотопровод
- илп
- илп
- телефон. канализация
- волновод
- кабельный коллектор МОСЭНЕРГО
- бездымная прокладка
- протекты

Проект выполнен на инженерно-топографическом плане, выполненном ГУП «Мосгоргеотрест». Данный инженерно-топографический план смонтирован в электронном виде и является точной копией заказа № 3/1958-17 от 01.03.2017г.

ГАП <i>Лавров</i> М. Хачатурян				Шифр: 40/16-П-ПЗУ 3	Заказчик: ООО "Газ Ойл Констракшн"	ПЗУ
				Многофункциональный комплекс по адресу: дер. Марфино, пересечение Сколковского шоссе и МКАД		
Изм.	Коп. уз.	Лист	№ док.	Подпись	Дата	
Рук. авт. кол.	Хачатурян Л.			<i>Лавров</i>		
ГАП	Хачатурян М.			<i>Лавров</i>		
Глав. спец.	Силичьева В.			<i>Лавров</i>		
Рук. группы	Воронов А.			<i>Лавров</i>		
Норм. контроль	Тасалов С.			<i>Лавров</i>		
Жилой корпус 3, 3 этап строительства				Стадия	Лист	Листов
				П	2	
Схема планировочной организации земельного участка. М 1:500				ООО "ТЕХНОСПЕЦПРОЕКТ"		

ЛИНИИ ГРАДОСТРОИТЕЛЬНОГО РЕГУЛИРОВАНИЯ НАНЕСЕНЫ ПО СОСТОЯНИЮ НА 04.04.17
 ПЛАНОВО-ВЫСОТНАЯ ПРИВЯЗКА ВЫПОЛНЕНА ПО СОСТОЯНИЮ ОАСИ МКА НА 14.04.17
 Подземные инженерные коммуникации нанесены ГБУ "Мосгоргеотрест" без проверки полноты и согласования с эксплуатирующими организациями.

Без печати ГБУ "Мосгоргеотрест" недействителен. Использование другими организациями не допускается.		ИНЖЕНЕРНО-ТОПОГРАФИЧЕСКИЙ ПЛАН	МОСКОМАРХИТЕКТУРА © ГБУ "Мосгоргеотрест"
Полевые работы	Отрепченко П. Б.	Заказ № 3/1958-17	от 01.03.2017
Намерял работы	Воронова О. А.	Заказчик: ООО "Газ Ойл Инжиниринг"	
Подзем. работы	Самойлова Н. О.	Наименование объекта:	
Нормент. топогр.	Норусова С. В.	Адрес объекта: г.Москва, Новомосковский АО, дер. Марфино, пересечение Сколковского шоссе и МКАД	
Нормент. подзем.	Рыжкова Л. А.	Номенклатура: D-IV-07-02, D-IV-07-03	
ЛПР (Исполн.)	Таньбаум М. Ю.	Лист	Листов
Дубликат нр.отм.	Петрунина М. Д.	4	5
Дата выпуска заказа: 14.04.2017		Масштаб	1:500
Без печати ГБУ "Мосгоргеотрест" недействителен. Использование другими организациями не допускается.		ИНЖЕНЕРНО-ТОПОГРАФИЧЕСКИЙ ПЛАН	МОСКОМАРХИТЕКТУРА © ГБУ "Мосгоргеотрест"
Полевые работы	Отрепченко П. Б.	Заказ № 3/1958-17	от 01.03.2017
Намерял работы	Воронова О. А.	Заказчик: ООО "Газ Ойл Инжиниринг"	
Подзем. работы	Самойлова Н. О.	Наименование объекта:	
Нормент. топогр.	Норусова С. В.	Адрес объекта: г.Москва, Новомосковский АО, дер. Марфино, пересечение Сколковского шоссе и МКАД	
Нормент. подзем.	Рыжкова Л. А.	Номенклатура: D-IV-07-06, D-IV-07-07	
ЛПР (Исполн.)	Таньбаум М. Ю.	Лист	Листов
Дубликат нр.отм.	Петрунина М. Д.	5	5
Дата выпуска заказа: 14.04.2017		Масштаб	1:500

Согласовано
Взамен инв. №
Ивл. № подл.

ЭКСПЛИКАЦИЯ

Номер на плане	Наименование	Примечание
1	Жилой корпус 1 со встроенной подземной автостоянкой на 251 м/м	Проектируемый
2	Трансформаторная подстанция ТП-1, совмещенная с эвакуационным выходом из подземной автостоянки	Проектируемая
3	Площадка для сбора ТБО	Проектируемая
4	Открытые автостоянки на 59 машино-мест	Проектируемые
5	Очистные сооружения	Проектируемые
6	КНС	Проектируемая

УСЛОВНЫЕ ОБОЗНАЧЕНИЯ

- Граница земельного участка в соответствии с ГПЗУ № RU77162000-032692 от 03.10.2017г.
- Граница 1 этапа строительства
- Красные линии улично-дорожной сети
- Линии регулирования застройки
- Контур проектируемой подземной автостоянки
- Подпорная стенка
- Проектируемое ограждение эксплуатируемой кровли
- Проектируемое ограждение спортивных площадок
- Проектируемое ограждение детских площадок
- Проектируемые здания и сооружения
- Проектируемые подземные сооружения
- Проектируемые проезды, стоянки автомобилей с покрытием из асфальтобетона
- Проектируемые съезды к существующим и проектируемым автодорогам (в соотв. со "Схемой организации подъезда к земельному участку с кадастровым номером 77:15:0020109:345, расположенному по адресу: г.Москва, внутригородское муниципальное образование Можайское, дер.Марфино, с учетом мероприятий по развитию улично-дорожной сети", согласованной МКА 24.01.2018г.)
- Откос
- Место устройства пониженного бортового камня (Н_{бк} = 0,015 м)
- Проектируемые горизонтали
- Абсолютная отметка нуля здания
- Уклон в промилле
- Уклоноуказатель
- Расстояние в метрах
- Проектная отметка
- Точка перелома профиля
- Существующая отметка
- Отметка верха дождеприемной решетки
- Водосточный лоток

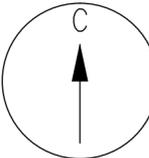
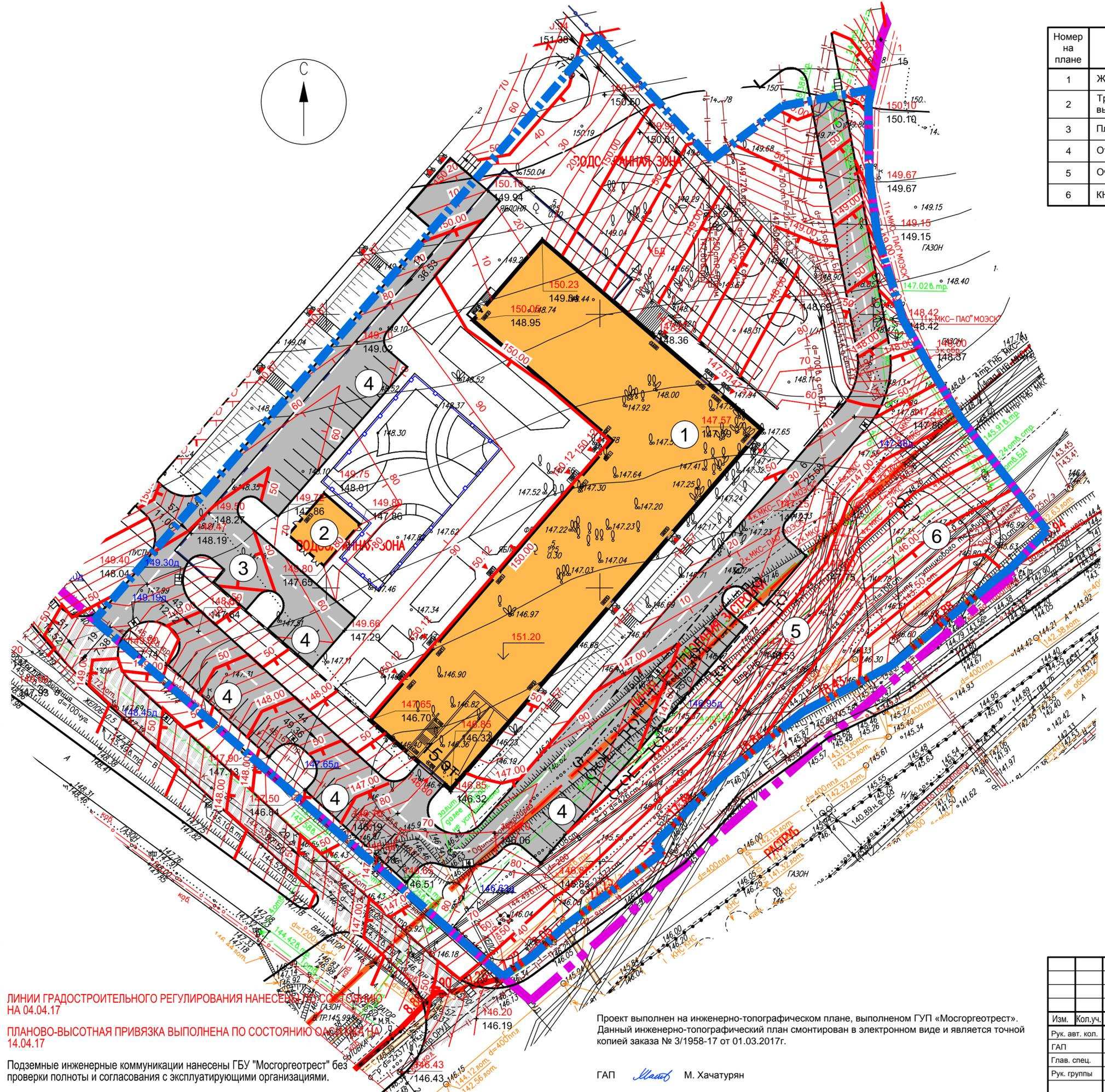

ЛИНИИ ГРАДОСТРОИТЕЛЬНОГО РЕГУЛИРОВАНИЯ НАНЕСЕНЫ ПО СОСТОЯНИЮ ФАКТА НА 04.04.17

ПЛАНОВО-ВЫСОТНАЯ ПРИВЯЗКА ВЫПОЛНЕНА ПО СОСТОЯНИЮ ФАКТА НА 14.04.17

Подземные инженерные коммуникации нанесены ГБУ "Мосгоргеотрест" без проверки полноты и согласования с эксплуатирующими организациями.

Проект выполнен на инженерно-топографическом плане, выполненном ГУП «Мосгоргеотрест». Данный инженерно-топографический план смонтирован в электронном виде и является точной копией заказа № 3/1958-17 от 01.03.2017г.

ГАП *Хачатурян* М. Хачатурян

					Шифр: 40/16-П-ПЗУ1	ПЗУ
					Заказчик: ООО "Газ Ойл Констракшн"	
					Многофункциональный комплекс по адресу: дер. Марфино, пересечение Сколковского шоссе и МКАД	
Изм.	Кол.уч.	Лист	№ док.	Подпись	Дата	Жилой корпус 1, 1 этап строительства
				<i>Хачатурян М.</i>		Стадия П
				<i>Силачева В.</i>		Лист 3
				<i>Воронов А.</i>		Листов
				<i>Тасалов С.</i>		ООО "ТЕХНОСПЕЦПРОЕКТ"
					Схема вертикальной планировки и инженерной подготовки территории М 1:500	

ВЕДОМОСТЬ ОБЪЕМОВ ЗЕМЛЯНЫХ МАСС

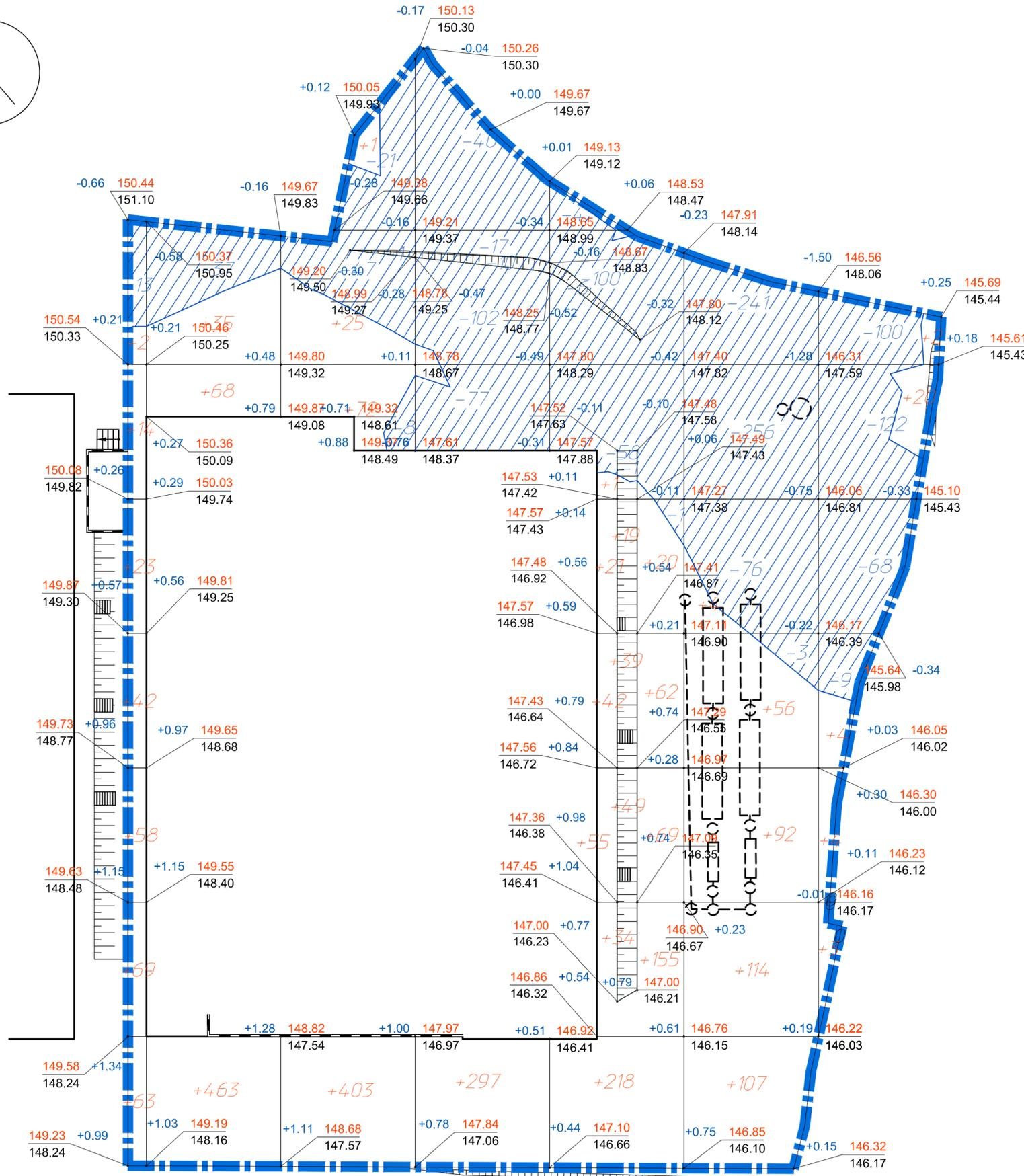
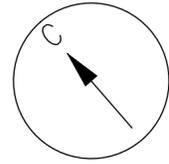

Наименование грунта	Количество, м³		Примечание
	Насыпь (+)	Выемка (-)	
1 Грунт планировки территории	2825	1418	
с учетом срезы плодородного слоя h=0,2 м	3132		
2 Вытесненный грунт, в т.ч. при устройстве:		31186	
а) подземных частей зданий (сооружений)		(25910)	АР
б) автодорожных покрытий, тротуаров, площадок		(4103)	Лист 6
в) плодородной почвы на участках озеленения*		(1173)	Лист 6
и) подземных сетей**		-	
к) водоотводных сооружений		-	
3 Поправка на уплотнение (остаточное разрыхление) 10%	596		
Всего пригодного грунта	6553	32604	
4 Избыток пригодного грунта	26051***		
5 Плодородный грунт, всего, в т.ч.:		3132	
а) используемый для озеленения территории		1436	
б) избыток плодородного грунта		1696***	
6 Итого перерабатываемого грунта	35736	35736	

* Вытесненный плодородный грунт посчитан без учета грунта на эксплуатируемой кровле паркинга
 ** Объемы выемки из-под инженерных сетей учтены в Разделе ПОС
 *** Подлежит удалению с территории

УСЛОВНЫЕ ОБОЗНАЧЕНИЯ

- Граница 1 этапа строительства
- Контур здания
- Откос
- Подпорная стенка

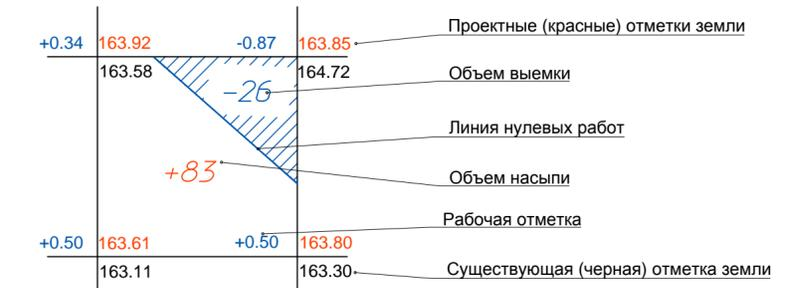

Знак плюс (+) обозначает насыпь, минус (-) - выемку

- 1 План земляных масс посчитан в границах землепользования.
- 2 План земляных масс участка строительства составлен на основании схемы вертикальной планировки и инженерно-топографического плана ГУП «Мосгоргеотрест», заказ № 3/1958-17 от 01.03.2017г.;
- 3 В ведомости объемов земляных масс не учтен грунт, вытесненный при устройстве инженерных коммуникаций и при посадке деревьев и кустарников;
- 4 Проектом предусматривается предварительная срезка грунта h=0,20 м;
- 5 Земляные работы вести в соответствии со СНиП 12-04-2002 "Безопасность труда в строительстве".

					Шифр: 40/16-П-ПЗУ1	ПЗУ
					Заказчик: ООО "Газ Ойл Констракшн"	
					Многофункциональный комплекс по адресу: дер. Марфино, пересечение Сколковского шоссе и МКАД	
Изм.	Кол.уч.	Лист	№ док.	Подпись	Дата	
Рук. авт. кол.	Хачатурян Л.			<i>[Signature]</i>		Жилой корпус 1. 1 этап строительства
ГАП	Хачатурян М.			<i>[Signature]</i>		Стадия Лист Листов
Глав. спец.	Сипачева В.			<i>[Signature]</i>		П 4
Рук. группы	Воронов А.			<i>[Signature]</i>		План земляных масс. М 1:500
Норм. контроль	Тасалов С.			<i>[Signature]</i>		ООО "ТЕХНОСПЕЦПРОЕКТ"

Согласовано
Изм. № подл.
Подпись и дата
Взамен инв. №

Итого, м³	Насыпь (+)	+271	+566	+501	+297	+784	+373	+33	Всего, м³	+2825
	Выемка (-)	-13	-37	-77	-246	-170	-576	-299		-1418

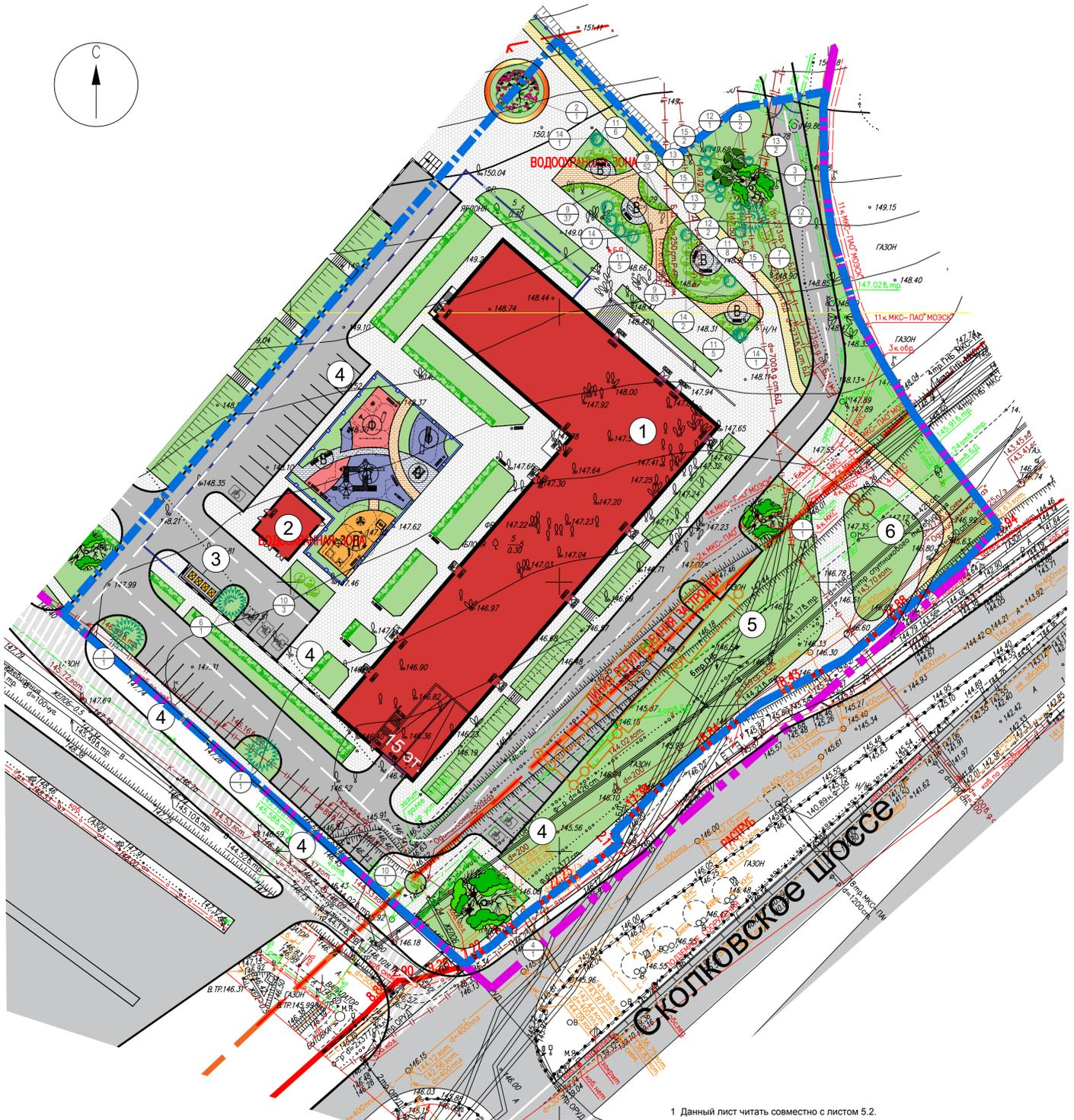
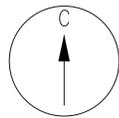

ВЕДОМОСТЬ ЭЛЕМЕНТОВ ОЗЕЛЕНЕНИЯ*

Table with 5 columns: Поз., Наименование породы или вида насаждения, Возраст, лет, Кол., Примечание. It lists various types of trees and plants like 'Липа мелколистная', 'Клен красный', etc., along with their quantities and planting details.

ЭКСПЛИКАЦИЯ

Table with 3 columns: Номер на плане, Наименование, Примечание. It lists items like 'Жилой корпус 1', 'Трансформаторная подстанция', etc., and their status as 'Projecting'.

ВЕДОМОСТЬ МАЛЫХ АРХИТЕКТУРНЫХ ФОРМ И ПЕРЕНОСНЫХ ИЗДЕЛИЙ

Table with 5 columns: Поз., Обозначение, Наименование, Кол. шт., Примечание. It lists furniture and fixtures like 'Диван садово-парковый', 'Скамья садово-парковая', etc., with their quantities.

УСЛОВНЫЕ ОБОЗНАЧЕНИЯ

- List of symbols and their meanings: pink dashed line for land plot boundary, blue dashed line for construction stage boundary, red lines for road network, etc.

Условные обозначения линий градостроительного регулирования

- List of symbols for urban planning regulations: red lines for territorial boundaries, blue lines for water surface boundaries, etc.

Условные обозначения подземных инженерных коммуникаций

- List of symbols for underground utilities: blue lines for water supply, red lines for sewerage, etc.

ЛИНИИ ГРАДОСТРОИТЕЛЬНОГО РЕГУЛИРОВАНИЯ НАНЕСЕНЫ ПО СОСТОЯНИЮ НА 04.04.17

ПЛАНОВО-ВЫСОТНАЯ ПРИВЯЗКА ВЫПОЛНЕНА ПО СОСТОЯНИЮ ОАСИ МКА НА 14.04.17

Подземные инженерные коммуникации нанесены ГБУ "Мосгоргестрест" без проверки полноты и согласования с эксплуатирующими организациями.

- 1 Данный лист читать совместно с листом 5.2.
2 Настоящий чертеж разработан на основании:
- схемы планировки организации земельного участка;
- сводного плана сетей инженерно-технического обеспечения;
- инженерно-геодезических и инженерно-геологических изысканий;
3 ВНИМАНИЕ! Работы по благоустройству и озеленению выполнять после устройства проездов, площадок, сооружений, прокладки всех проектируемых подземных коммуникаций...

Проект выполнен на инженерно-топографическом плане, выполненном ГУП "Мосгоргестрест". Данный инженерно-топографический план смонтирован в электронном виде и является точной копией заказа № 3/1958-17 от 01.03.2017г.

ГАП М. Хачатурян

Согласовано
Взамен инв. №
Подпись и дата
Имя, № подл.

Table with project details: Заказ № 3/1958-17, Москомархитектура, Мосгоргестрест, including names of staff and dates.

Table with project details: Шифр: 40/16-П-ПЗУ1, Заказчик: ООО "Газ Ойл Констракшн", ПЗУ, including stage and sheet information.

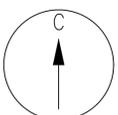

Узел сопряжения площадки с резиновым покрытием с газоном (в уровень) 1:20



Узел сопряжения тротуара из плитки с резиновым покрытием (в уровень) на эксплуатируемой кровле гаража 1:20



КОНСТРУКЦИИ ПОКРЫТИЙ

Наименование	Тип	Конструктивные разрезы	Толщина слоя, см
Проезды, автостоянки из а/б	1		м/з асфальтобетон ГОСТ 9128-2009 марка II, тип В
			к/з асфальтобетон ГОСТ 9128-2009 марка I (II), тип Б (В) сетка Т-Grid по битумной эмульсии
Проезды, автостоянки из а/б на кровле гаража	1а		м/з асфальтобетон ГОСТ 9128-2009 марка II, тип В
			к/з асфальтобетон ГОСТ 9128-2009 марка I (II), тип Б (В) сетка Т-Grid по битумной эмульсии
Тротуары из плитки с возможностью проезда	2		бетонные тротуарные плиты ГОСТ 17608-91
			сухая цементопесчаная смесь М100, ТУ 400-24-114-85 бетон В7.5 F100 ГОСТ 26633-2012
Тротуары из плитки с возможностью проезда на кровле гаража	2а		бетонные тротуарные плиты ГОСТ 17608-91
			сухая цементопесчаная смесь М100, ТУ 400-24-114-85 бетон В7.5 F100 ГОСТ 26633-2012
Тротуары, дорожки пешеходные, отмостки, площадки из плитки	3		бетонные тротуарные плиты ГОСТ 17608-91
			сухая цементопесчаная смесь М100, ТУ 400-24-114-85 бетон В7.5 F100 ГОСТ 26633-2012
Тротуары, дорожки пешеходные, отмостки, площадки из плитки на кровле гаража	3а		бетонные тротуарные плиты ГОСТ 17608-91
			сухая цементопесчаная смесь М100, ТУ 400-24-114-85 бетон В7.5 F100 ГОСТ 26633-2012
Спортивные площадки с резиновым покрытием на кровле гаража	4а		резиновое покрытие "Multisport" Sportfloor
			м/з асфальтобетон марка I, тип В ГОСТ 9128-2009
Детские площадки с резиновым покрытием на кровле гаража	5а		резиновое покрытие "Babysport standart" Sportfloor
			м/з асфальтобетон марка I, тип В ГОСТ 9128-2009
Газон	7		почвенно-растительный слой
			уплотненный грунт
Газон на кровле гаража	7а		растительный субстрат с зелеными насаждениями
			дренажная мембрана PLANTER Geo
Цветник	8		почвенно-растительный слой
			уплотненный грунт

ЭКСПЛИКАЦИЯ

Номер на плане	Наименование	Примечание
1	Жилой корпус 1 со встроенной подземной автостоянкой на 251 м/м	Проектируемый
2	Трансформаторная подстанция ТП-1, совмещенная с эвакуационным выходом из подземной автостоянки	Проектируемая
3	Площадка для сбора ТБО	Проектируемая
4	Открытые автостоянки на 59 машино-мест	Проектируемые
5	Очистные сооружения	Проектируемые
6	КНС	Проектируемая

ВЕДОМОСТЬ ТРОТУАРОВ, ДОРОЖЕК И ПЛОЩАДОК*

Условное обозначение	Наименование	Тип	Площадь покрытия, м²	Примечание
	Проезды и автостоянки из асфальтобетона	1	2629	
	Проезды и автостоянки из асфальтобетона (на эксплуатируемой кровле)	1а	852	
	Тротуары с возможностью проезда спецтехники из бетонных тротуарных плит	2	1058	
	Тротуары с возможностью проезда спецтехники из бетонных тротуарных плит (на эксплуатир. кровле)	2а	596	
	Тротуары пешеходные, отмостки и площадки	3	2051	
	Тротуары пешеходные, отмостки и площадки (на эксплуатируемой кровле)	3а	772	
	Спортивные площадки из резинового покрытия (на эксплуатируемой кровле)	4а	130	
	Детские площадки из резинового покрытия (на эксплуатируемой кровле)	5а	217	
	Газон	7	3919	
	Газон (на эксплуатируемой кровле)	7а	880	
	Цветник	8	18	
	Бордюрный камень БР 100.30.15, п.м.			
	Бордюрный камень БР 100.20.8, п.м.			

* Объемы работ посчитаны в границах землепользования

УСЛОВНЫЕ ОБОЗНАЧЕНИЯ

- Граница земельного участка в соответствии с ГПЗУ № RU77162000-032692 от 03.10.2017г.
- Граница 1 этапа строительства
- Красные линии улично-дорожной сети
- Линии регулирования застройки
- Контур проектируемой подземной автостоянки
- Подпорная стена
- Проектируемое ограждение эксплуатируемой кровли
- Проектируемое ограждение спортивных площадок
- Проектируемое ограждение детских площадок
- Проектируемые здания и сооружения
- Проектируемые проезды, стоянки автомобилей с покрытием из асфальтобетона
- Проектируемые съезды к существующим и проектируемым автодорогам (в соотв. со "Схемой организации подъезда к земельному участку с кадастровым номером 77:15:0020109:345, расположенному по адресу: г.Москва, внутригородское муниципальное образование Можайское, дер.Марфино, с учетом мероприятий по развитию улично-дорожной сети", согласованной МКА 24.01.2018г.)
- Проектируемые площадки (для отдыха взрослого населения), велосодорожки, пешеходные дорожки и тротуары с покрытием из плитки, в т.ч. с возможностью проезда спецтехники
- Проектируемые площадки (детские, спортивные) с резиновым покрытием
- Проектируемые газоны
- Проектируемые цветники
- Откос
- Площадка для сбора мусора
- Место устройства пониженного бортового камня (Н_ы = 0,015 м)
- Место для транспорта МГН

Узел сопряжения проезда из а/б с тротуаром из плитки (борт) 1:20

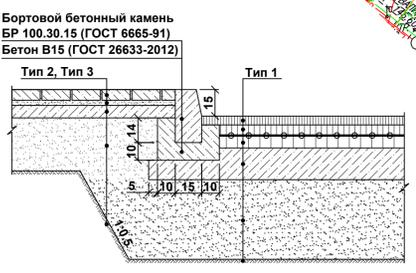

Узел сопряжения тротуара с возможностью проезда из плитки с тротуаром из плитки (в уровень) 1:20

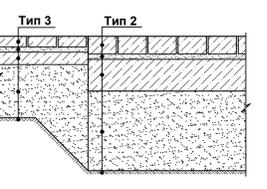

Узел сопряжения тротуара из плитки с резиновым покрытием (в уровень) 1:20

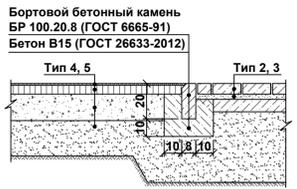

Узел сопряжения площадки с резиновым покрытием с газоном (в уровень) на эксплуатируемой кровле гаража 1:20

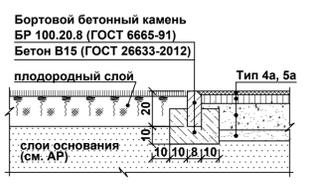

Узел сопряжения проезда из а/б с тротуаром из плитки (пониженный борт) 1:20

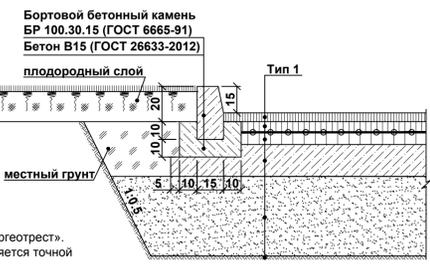
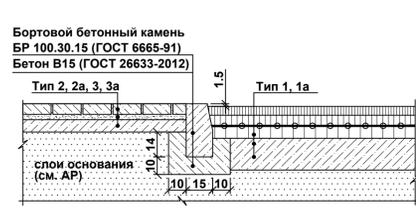

Фрагмент устройства перехода для инвалидов в местах пересечения проезжей зоны с пешеходной

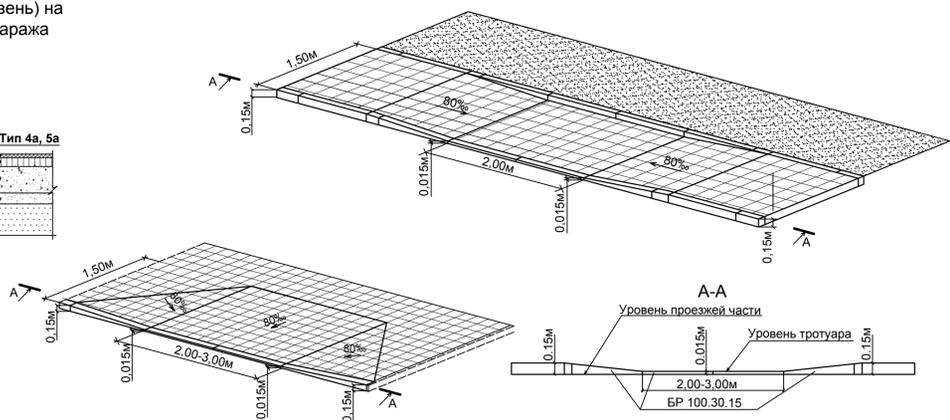

Проект выполнен на инженерно-топографическом плане, выполненном ГУП «Мосгоргеострест». Данный инженерно-топографический план смонтирован в электронном виде и является точной копией заказа № 31958-17 от 01.03.2017г.

Шифр: 40/16-П-ПЗУ1				ПЗУ	
Заказчик: ООО «Газ Ойл Констракшн»					
Многофункциональный комплекс по адресу: дер. Марфино, пересечение Сколковского шоссе и МКАД					
Изм.	Коп. уч.	Лист	№ док.	Подпись	Дата
Рук. авт. хол.	Хачатурян Л.				
ГАП	Хачатурян М.				
Глав. спец.	Силачева В.				
Рук. группы	Воронов А.				
Норм. контроль	Тасалов С.				
Жилой корпус 1, 1 этап строительства			Стадия	Лист	Листов
			П	6	
Схема покрытий территории. М 1:500			ООО «ТЕХНОСПЕЦПРОЕКТ»		

ЭКСПЛИКАЦИЯ

Номер на плане	Наименование	Примечание
1	Жилой корпус 1 со встроенной подземной автостоянкой на 251 м/м	Проектируемый
2	Трансформаторная подстанция ТП-1, совмещенная с эвакуационным выходом из подземной автостоянки	Проектируемая
3	Площадка для сбора ТБО	Проектируемая
4	Открытые автостоянки на 59 машино-мест	Проектируемые
5	Очистные сооружения	Проектируемые
6	КНС	Проектируемая

УСЛОВНЫЕ ОБОЗНАЧЕНИЯ

- Граница земельного участка в соответствии с ГПЗУ № RU77162000-032692 от 03.10.2017г.
- Граница 1 этапа строительства
- Красные линии улично-дорожной сети
- Линии регулирования застройки
- Контур проектируемой подземной автостоянки
- Подпорная стенка
- Проектируемое ограждение эксплуатируемой кровли
- Проектируемое ограждение спортивных площадок
- Проектируемое ограждение детских площадок
- Проектируемые здания и сооружения
- Проектируемые проезды, стоянки автомобилей с покрытием из асфальтобетона
- Проектируемые съезды к существующим и проектируемым автодорогам (в соот. со "Схемой организации подъезда к земельному участку с кадастровым номером 77:15:0020109:345, расположенному по адресу: г.Москва, внутригородское муниципальное образование Можайское, дер.Марфино, с учетом мероприятий по развитию улично-дорожной сети", согласованной МКА 24.01.2018г.)
- Проектируемые площадки (для отдыха взрослого населения), велодорожки, пешеходные дорожки и тротуары с покрытием из плитки, в т.ч. с возможностью проезда спецтехники
- Проектируемые площадки (детские, спортивные) с резиновым покрытием
- Проектируемые газоны
- Проектируемые цветники
- Откос
- Площадка для сбора мусора
- Место устройства пониженного бортового камня (Н_{бк} = 0,015 м)
- Место для транспорта МГН

- Направление движения транспортных потоков (легковых и грузовых автомобилей)
- Направление движения спецтранспорта (пожарной техники)



Проект выполнен на инженерно-топографическом плане, выполненном ГУП «Мосгоргеотрест». Данный инженерно-топографический план смонтирован в электронном виде и является точной копией заказа № 3/1958-17 от 01.03.2017г.

ГАП *М. Хачатурян* М. Хачатурян

Согласовано
 Взамен инв. №
 Подпись и дата
 Инв. № подл.

		Шифр: 40/16-П-ПЗУ1		ПЗУ	
		Заказчик: ООО "Газ Ойл Констракшн"			
		Многофункциональный комплекс по адресу: дер. Марфино, пересечение Сколковского шоссе и МКАД			
Изм.	Кол.уч.	Лист	№ док.	Подпись	Дата
Рук. авт. кол.		Хачатурян Л.		<i>Л. Хачатурян</i>	
ГАП		Хачатурян М.		<i>М. Хачатурян</i>	
Глав. спец.		Сипачева В.		<i>В. Сипачева</i>	
Рук. группы		Воронов А.		<i>А. Воронов</i>	
Норм. контроль		Тасалов С.		<i>С. Тасалов</i>	
Жилой корпус 1. 1 этап строительства				Стадия	Лист
				П	7
Схема организации улично-дорожной сети и движения транспорта. М 1:500				ООО "ТЕХНОСПЕЦПРОЕКТ"	

